

# Alfa Kviste



Spærvejledning

# Alfa Kviste

Dette er en vejledning i hvordan spær og udvekslinger skal placeres, så der til sidst er klar til montering af kvist.

Kommer der spørgsmål undervejs i vejledningen,  
så ring og få hjælp på:

**Tlf: 7177 6655**

**Med venlig hilsen**

**Alfa Kviste**

## Følgende værktøj skal benyttes i vejledningen

1 Sav

2 Blyant

3 Målebånd

4 Lægte eller forskallingsbræt

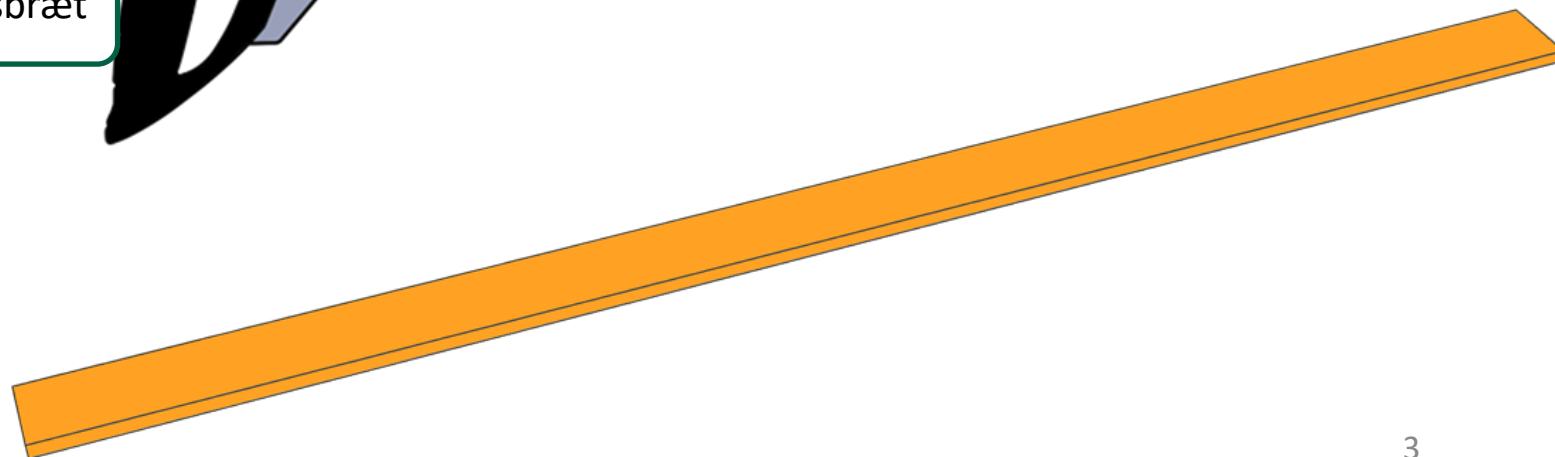
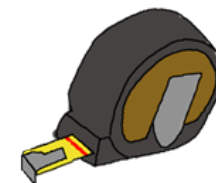
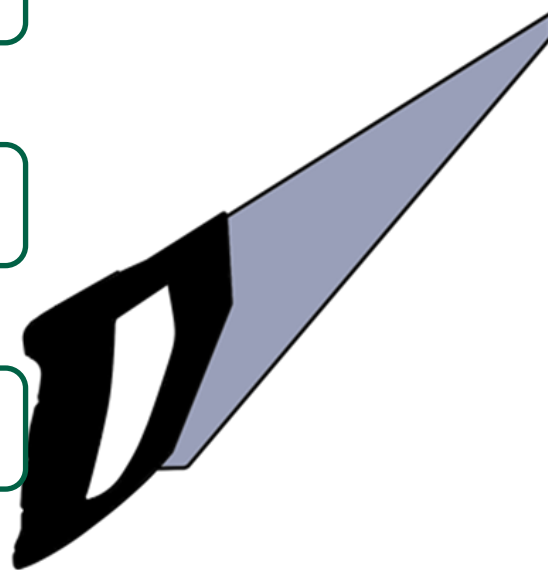

5

Kontroller at brættet er i vinkel

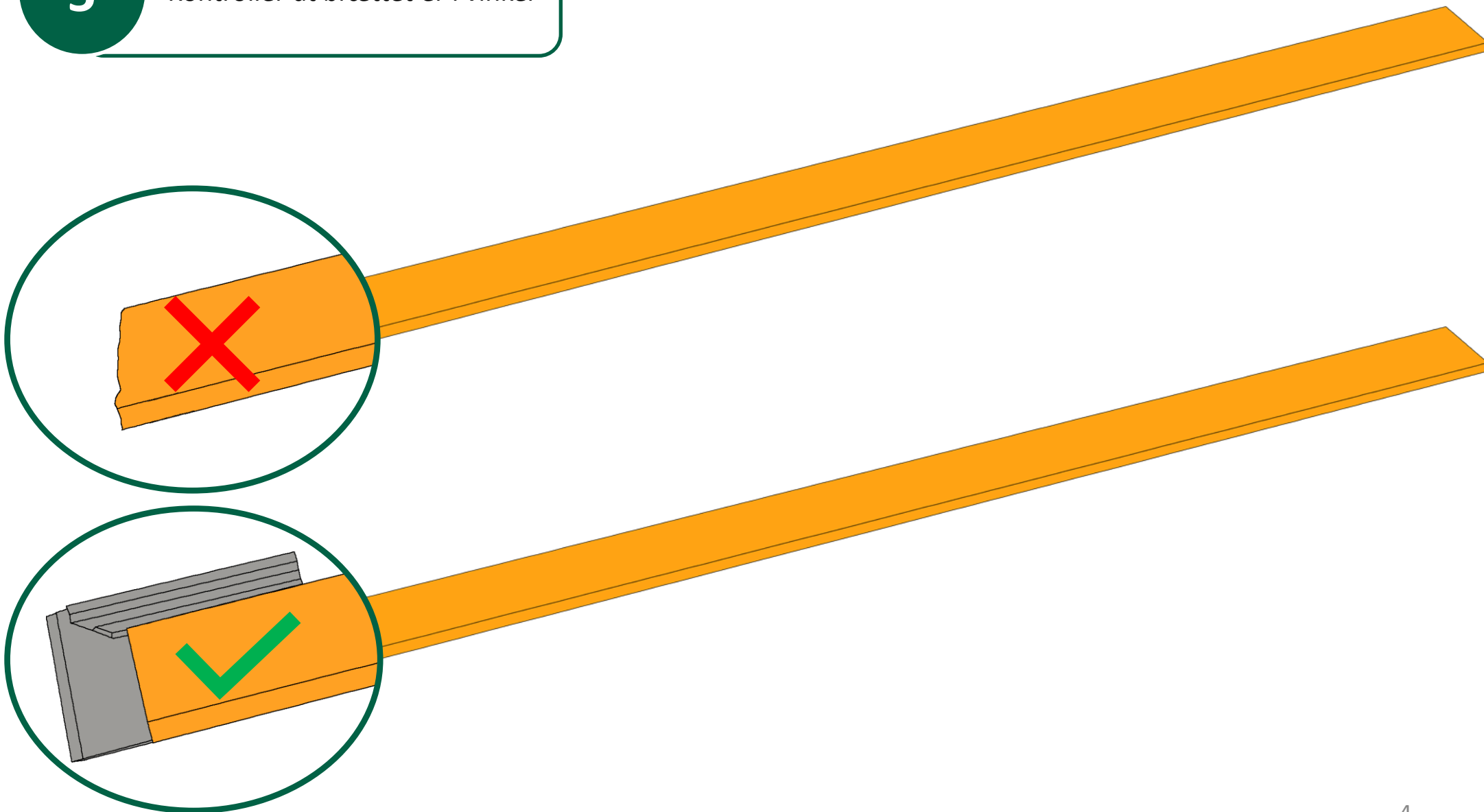

## Brættet skal streges op og bruges til placering af kvisten

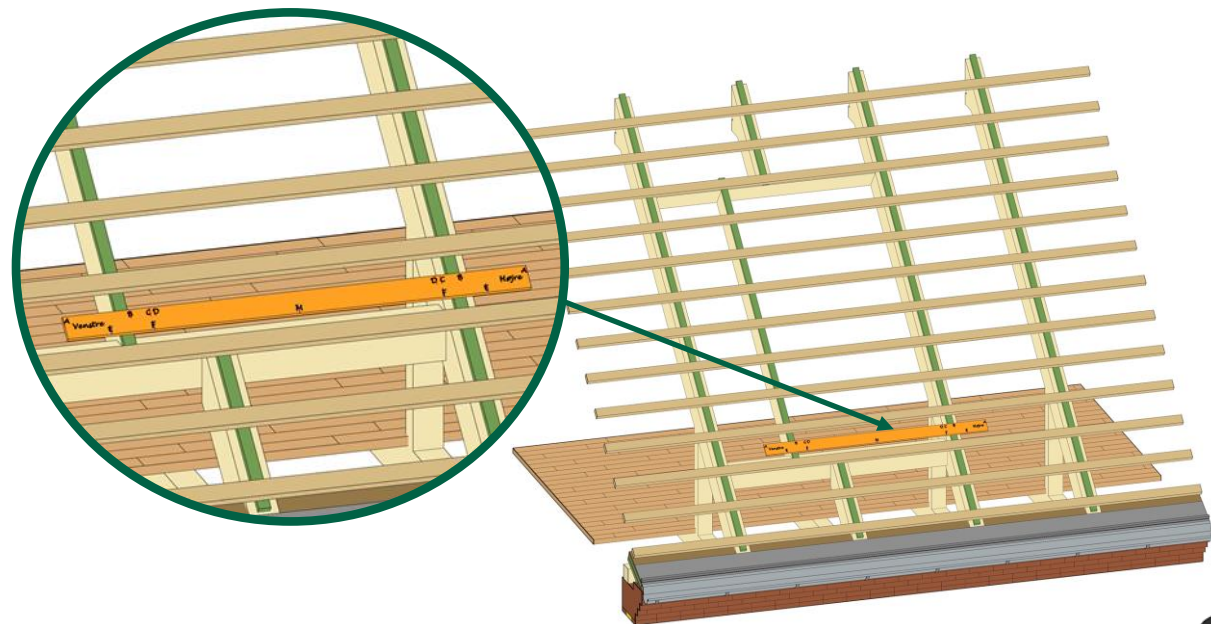

6

Streg længden på brættet op med målene som står på sidste side i denne vejledning

7

Sav brættet til efter målet A til A

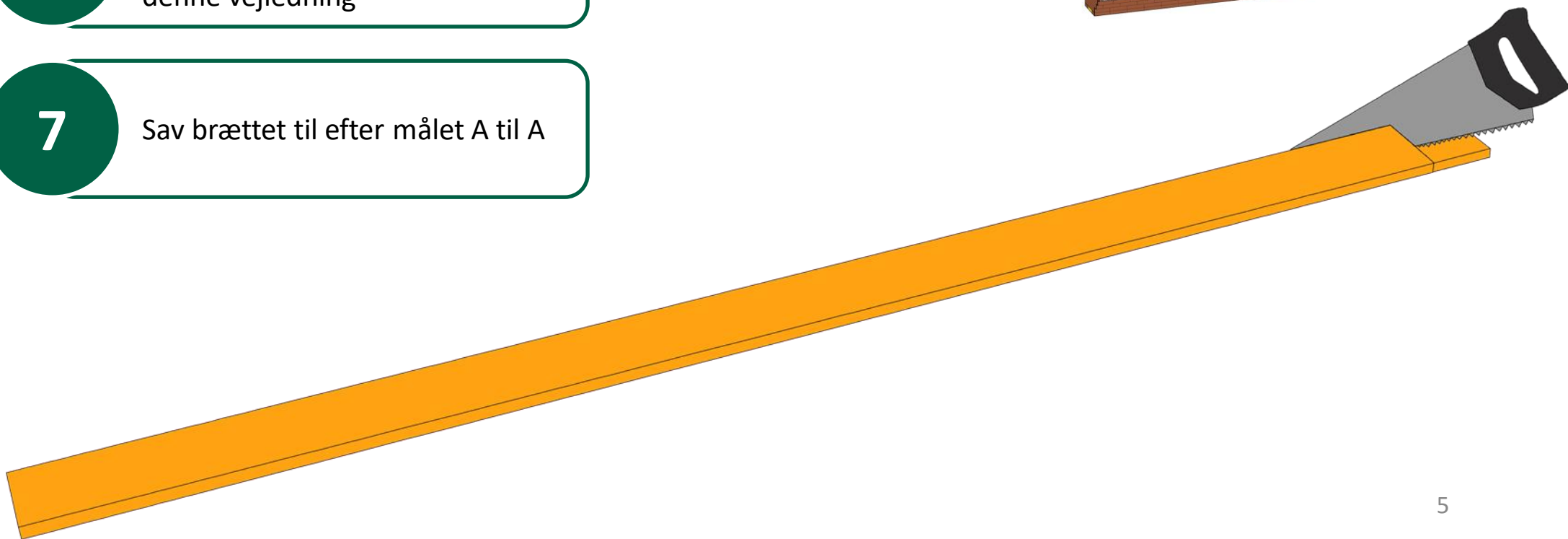

8

Skriv "Venstre" og "Højre" i hver sin ende af brættet.  
(Set udefra på taget!)

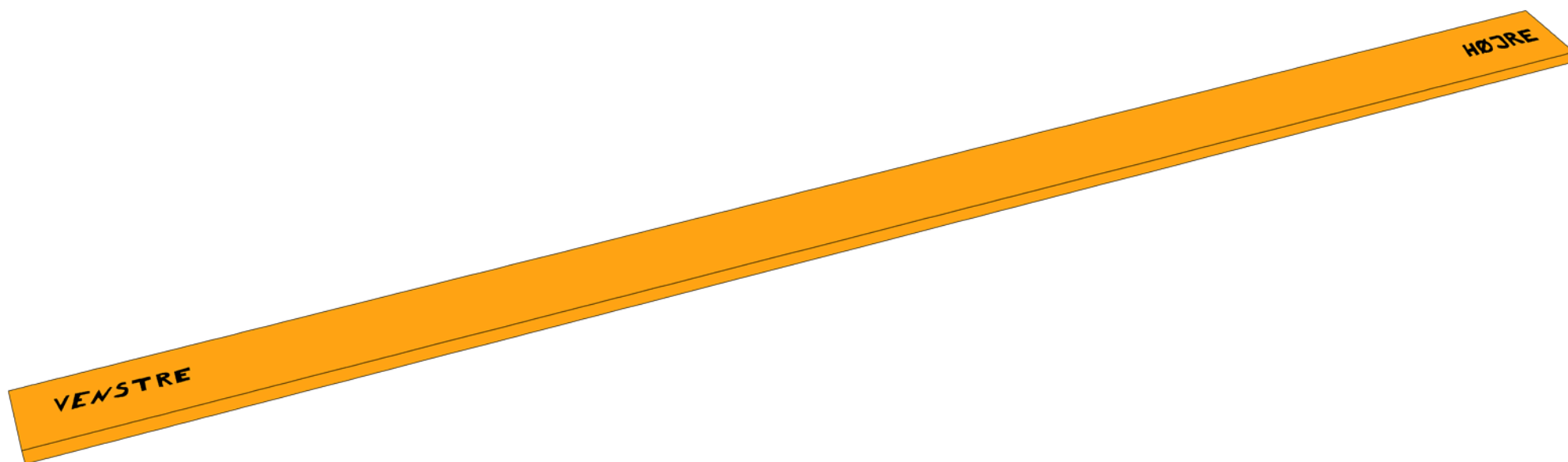
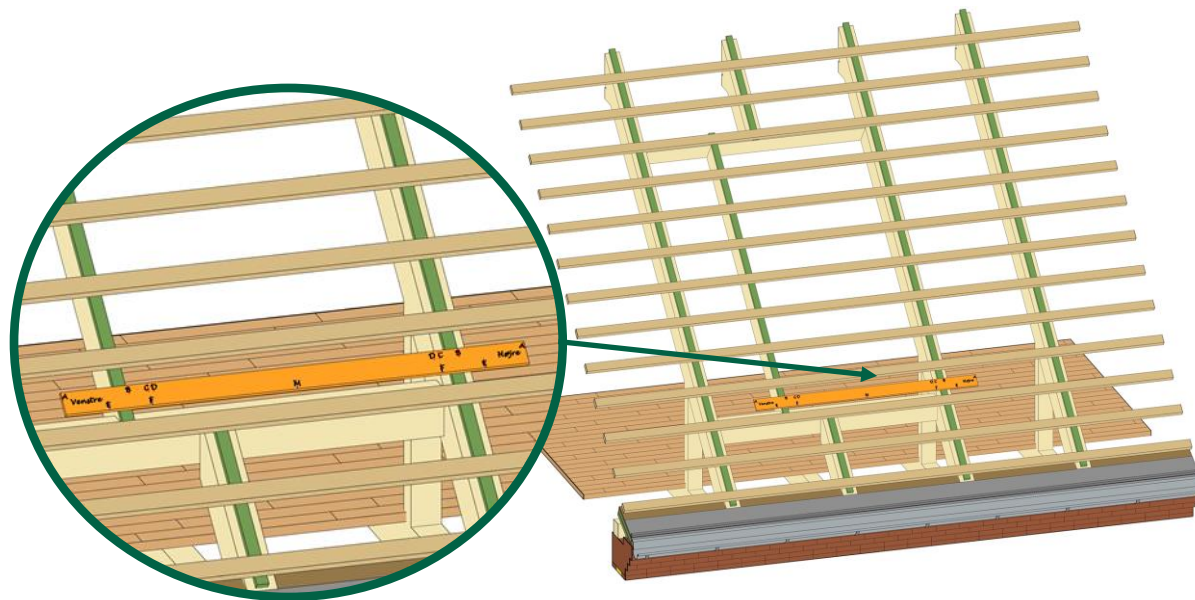

**Blå**  
Kviste med skelet i siden

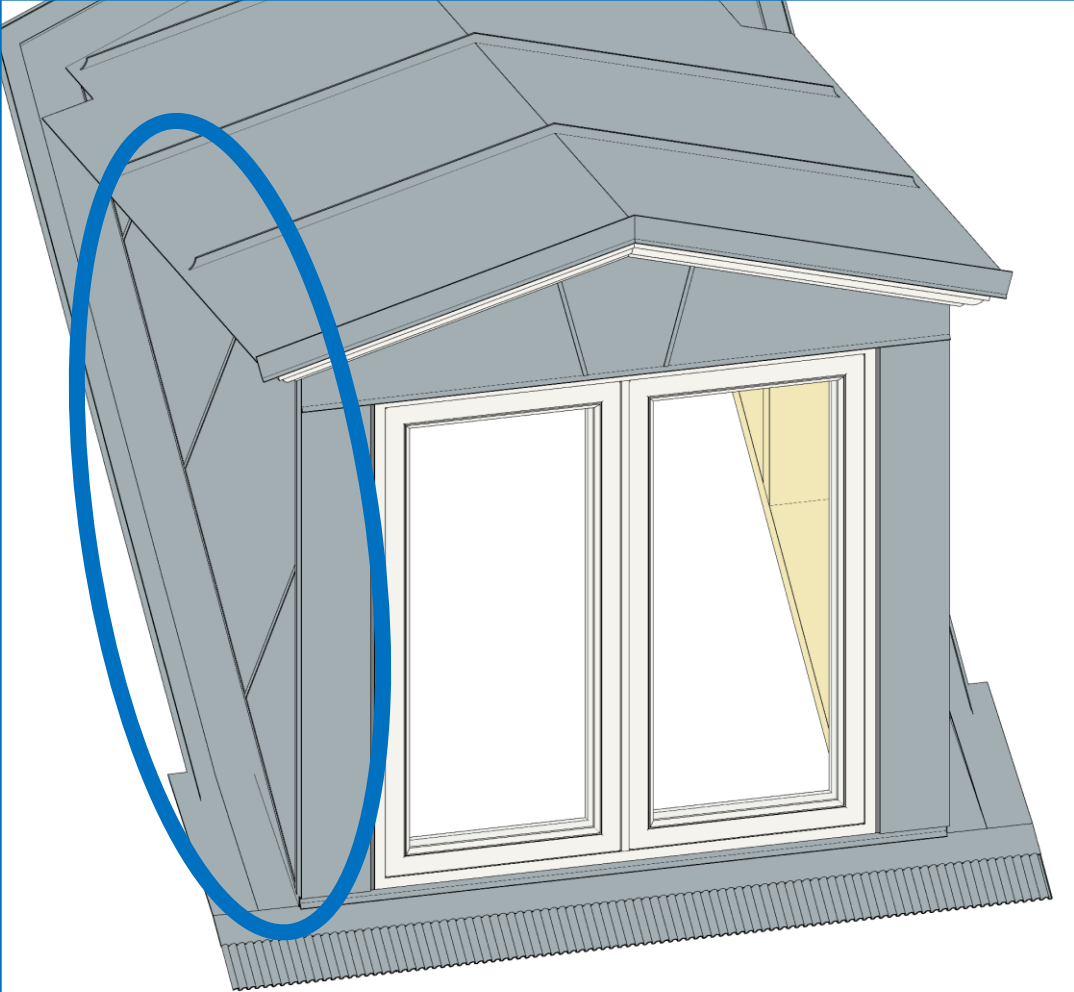

**Lilla**  
Kviste med vinduer i siden

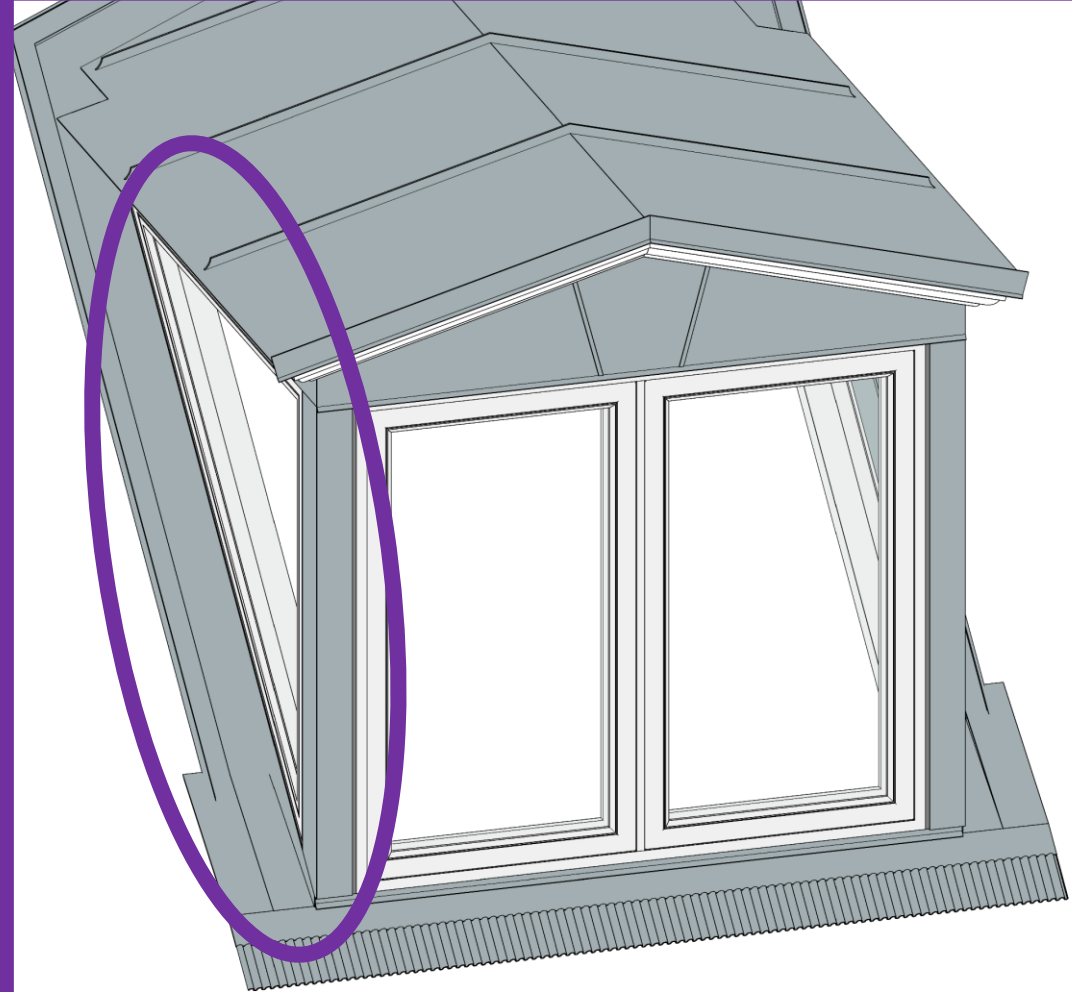

## Kviste med skelet i siden

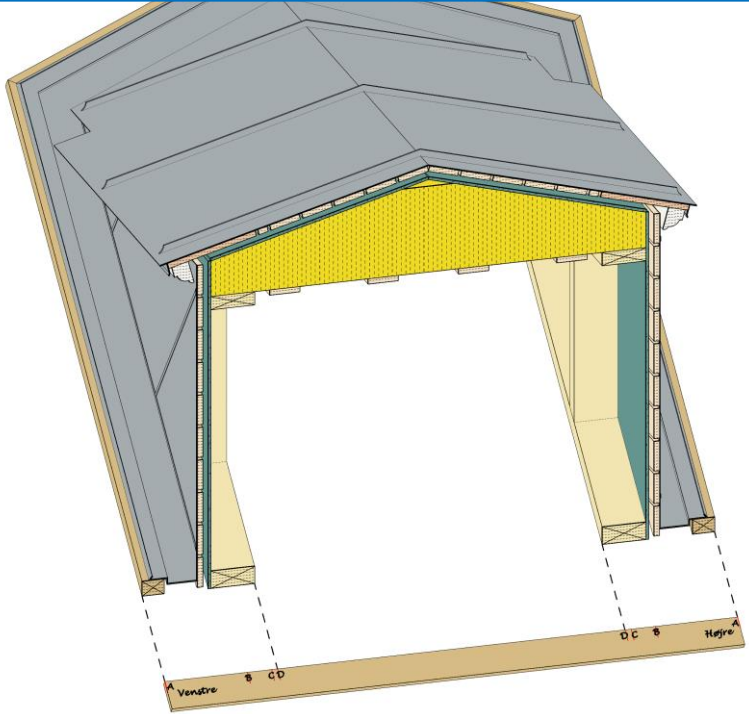

## Kviste med vinduer i siden

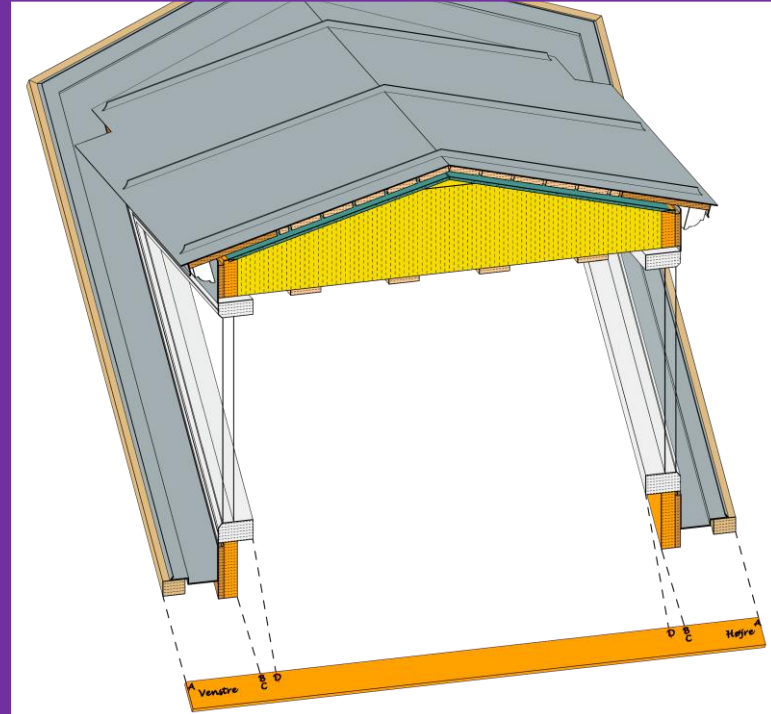

9

På oversiden markeres fra venstre stregerne A, B, C & D

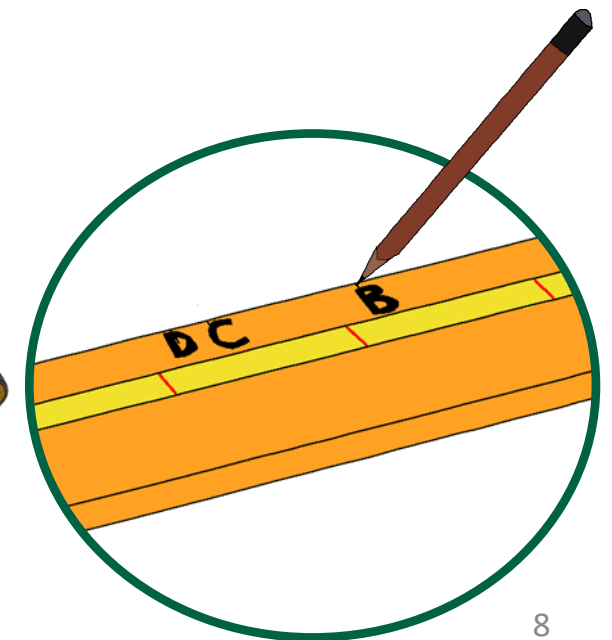
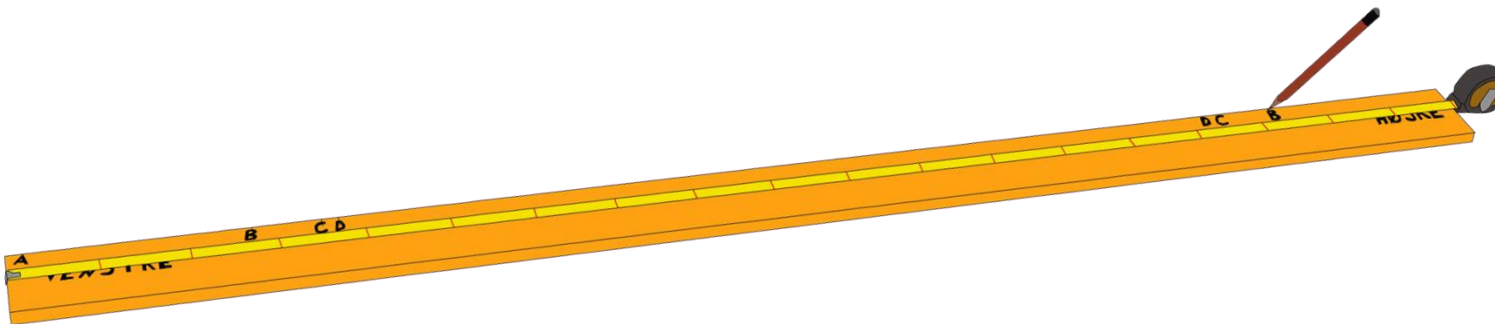



## Kviste med skelet i siden

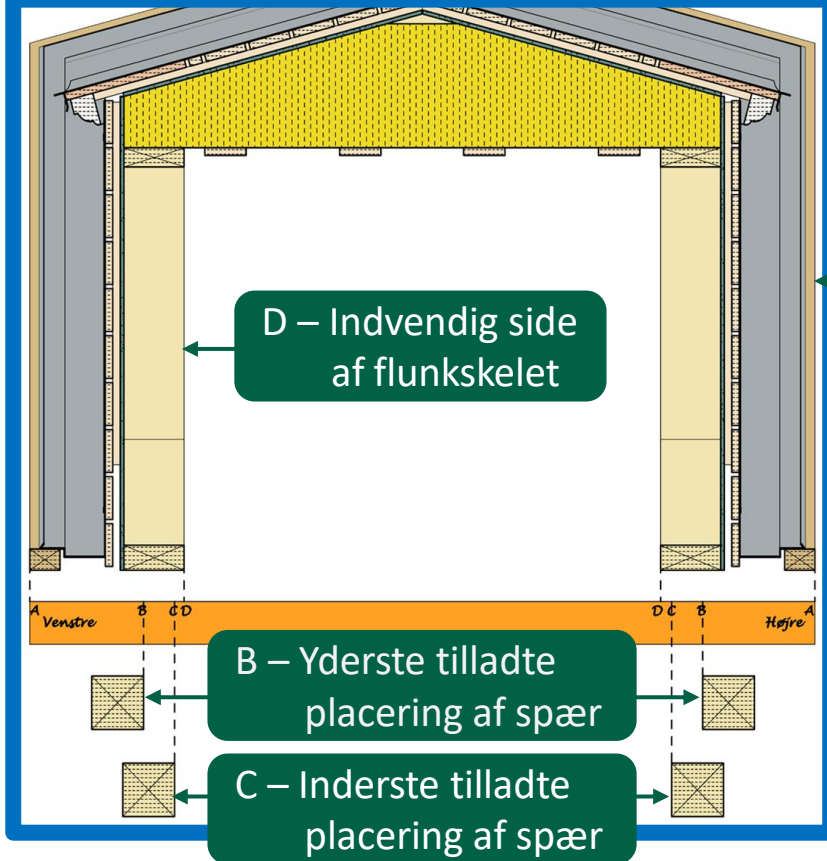

A – Udvendig side af lægteramme

A – Udvendig side af lægteramme

B – Yderste tilladte placering af spær

C – Inderste tilladte placering af spær

## Kviste med vinduer i siden

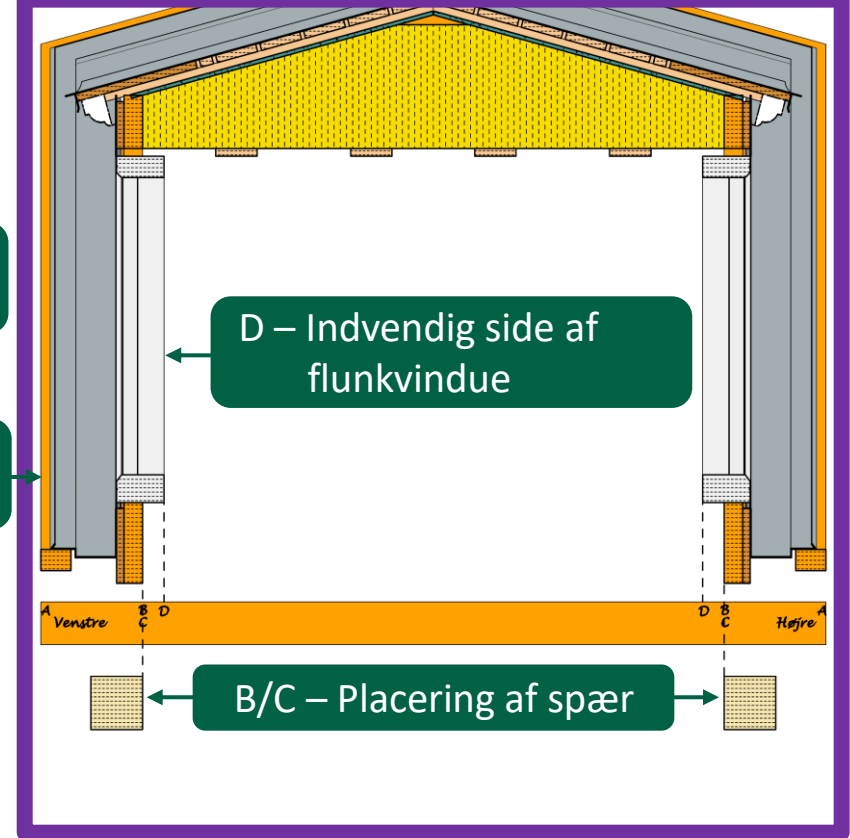

D – Indvendig side af flunkvindue

B/C – Placering af spær

**A** Udvendig side af lægteramme

**B** Yderste tilladte placering af spær

**C** Inderste tilladte placering af spær

**D** Indvendig side af flunkskelet/flunkvindue

**10** Se placering af opstregede markeringer A, B, C & D

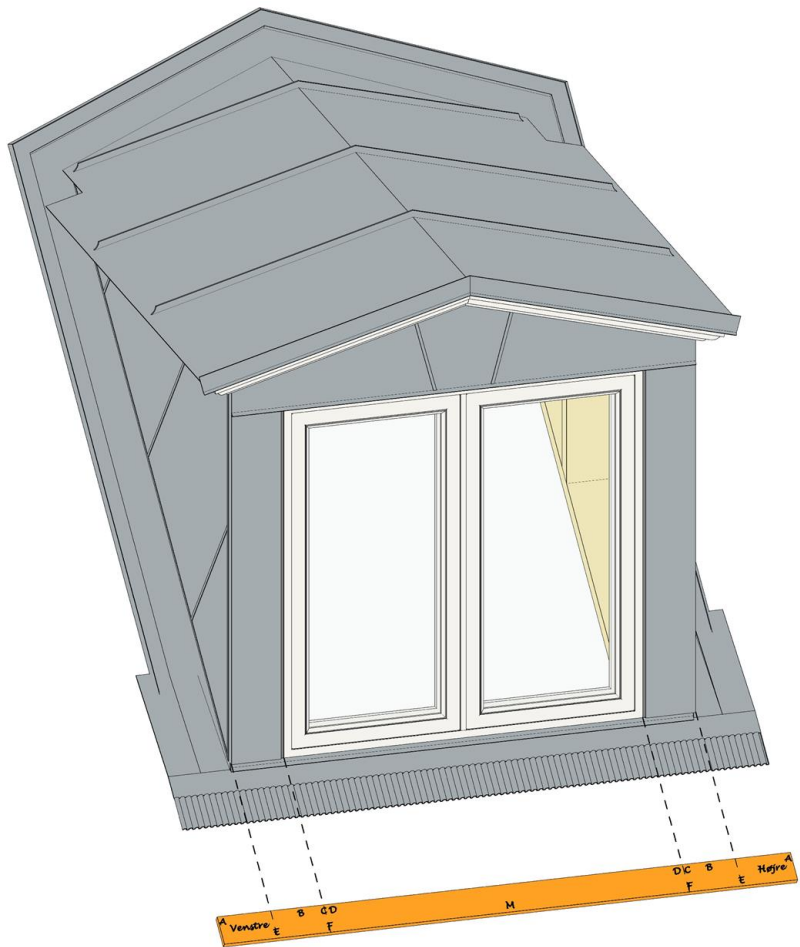

11

På undersiden markeres fra venstre stregene E, F & M

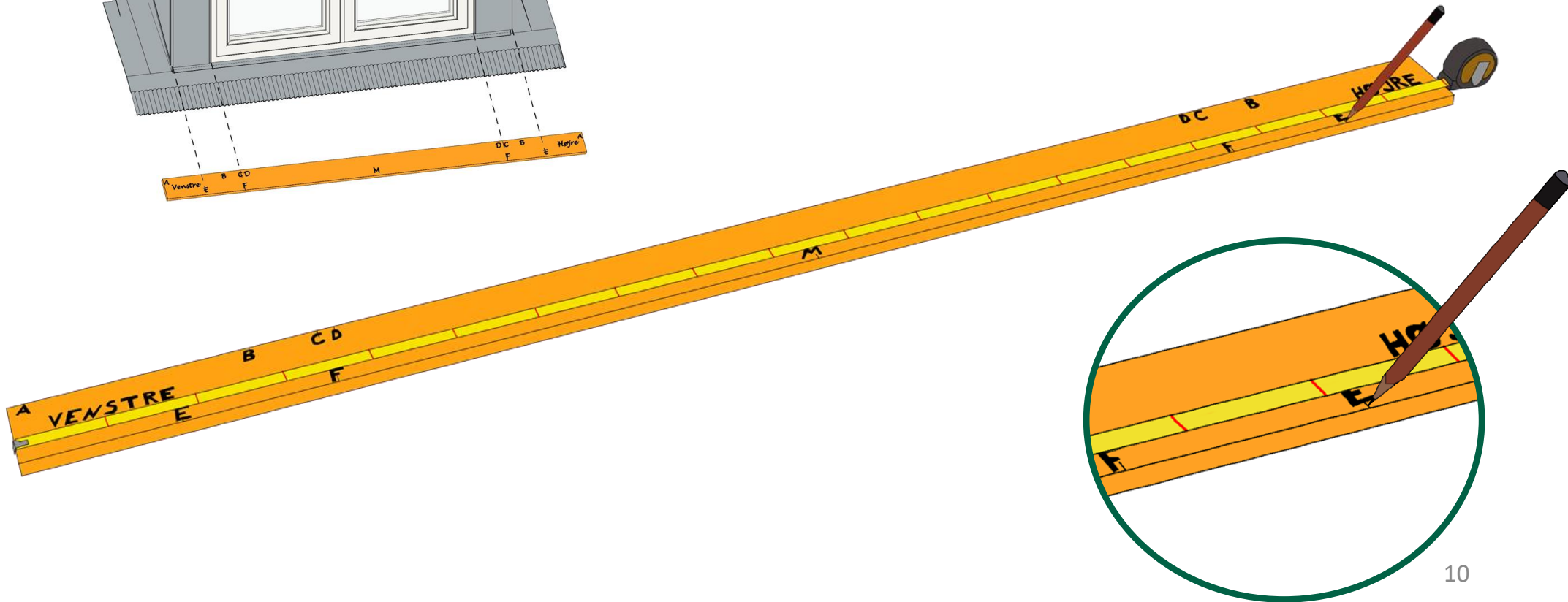

12

Se placering af opstregede  
markeringer E, F & M

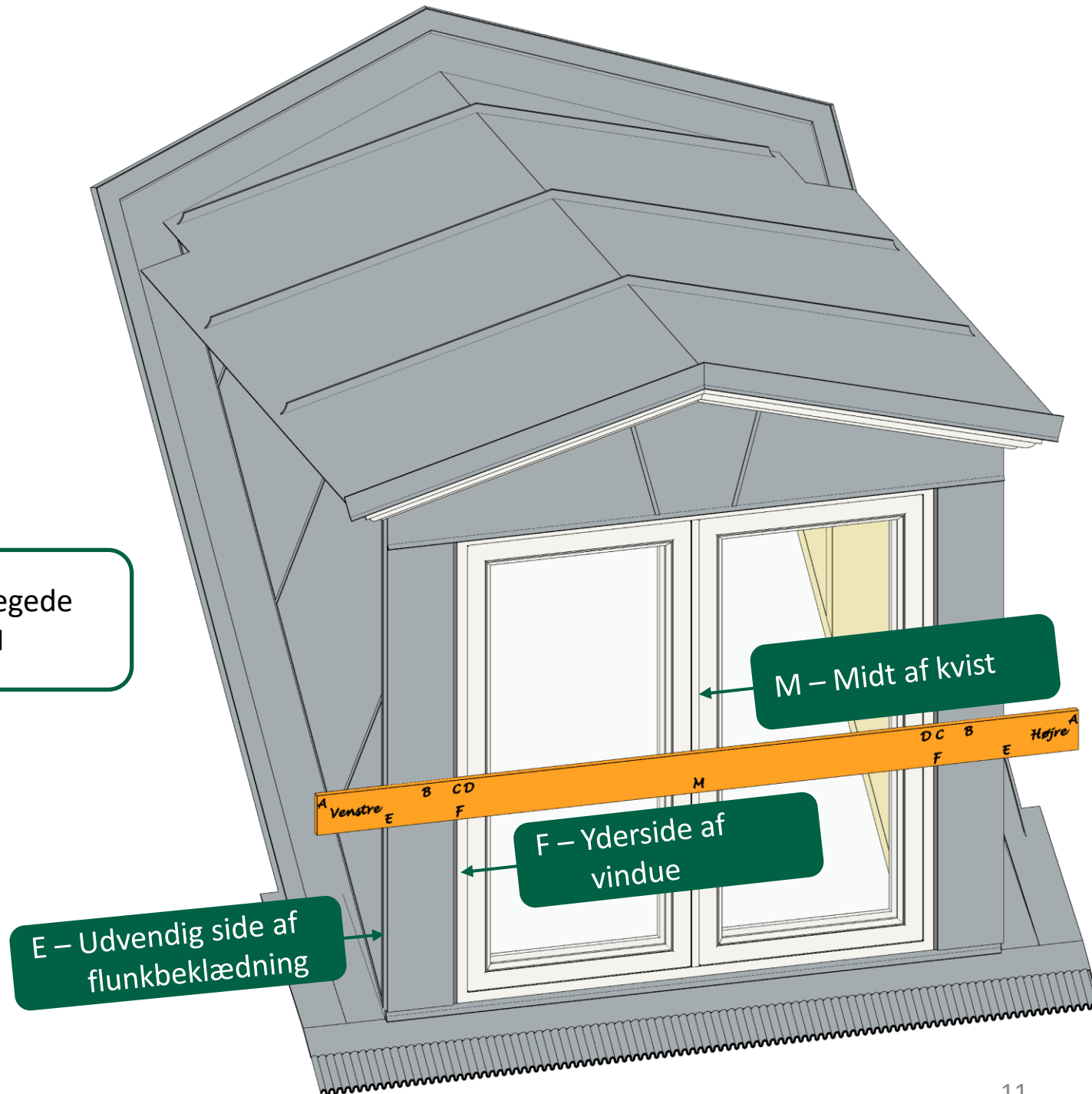



Kontroller at brættet er i vinkel



Streg længden på brættet op  
(mål står på sidste side)



Sav brættet til efter  
markeringen



Skriv "Venstre" og "Højre" i hver  
sin ende af brættet. Set udefra!



Fra venstre markeres stregene  
A, B, C & D



Fra venstre markeres stregene  
E, F & M

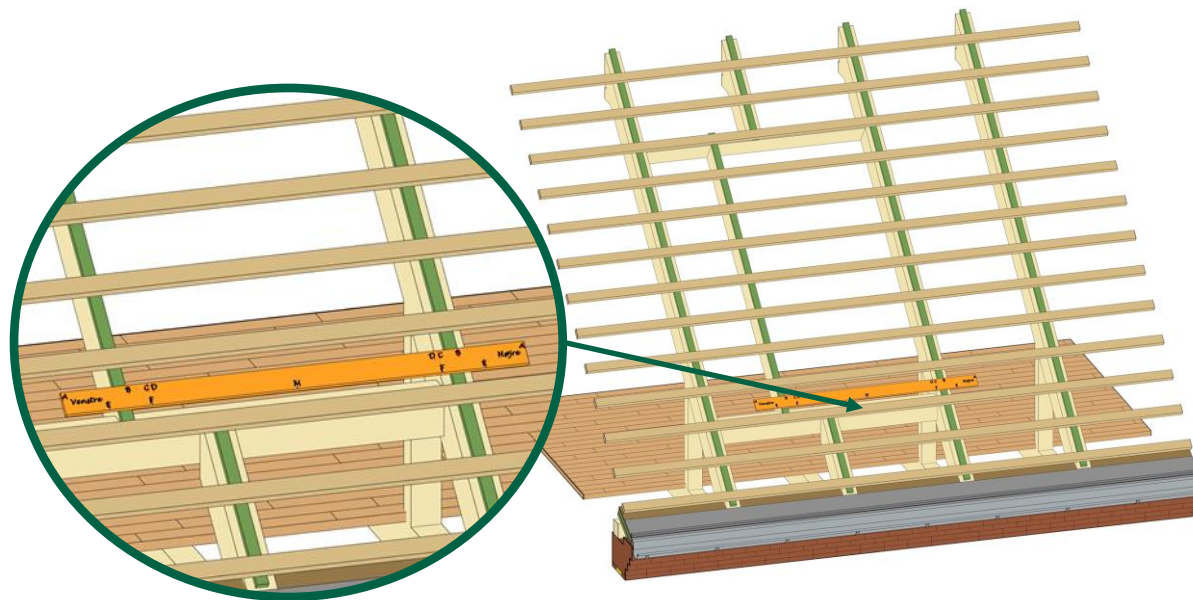

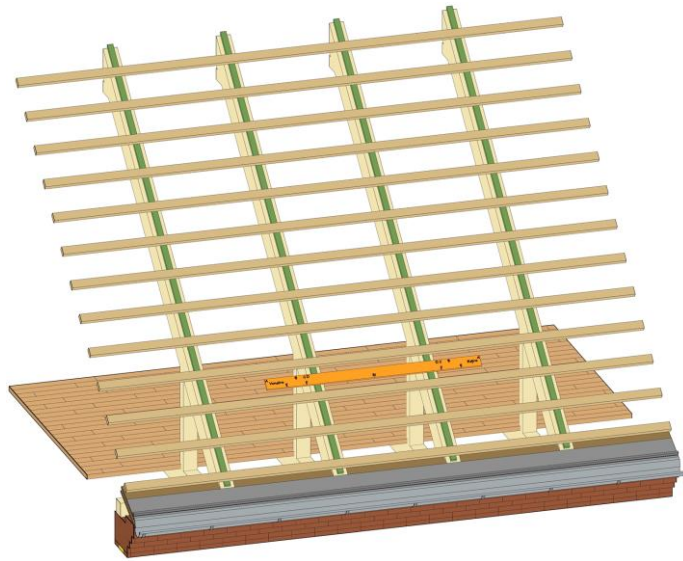

13

Brættet lægges op på taget.

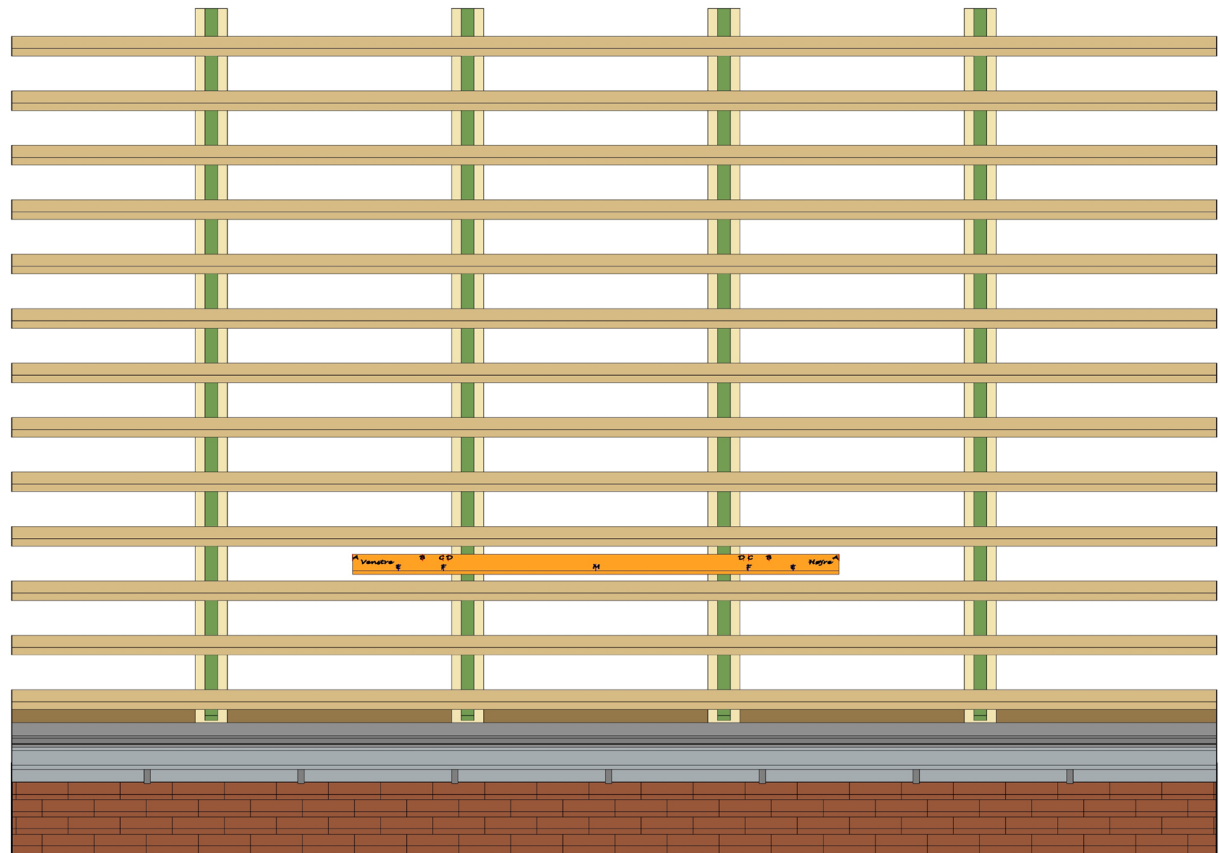

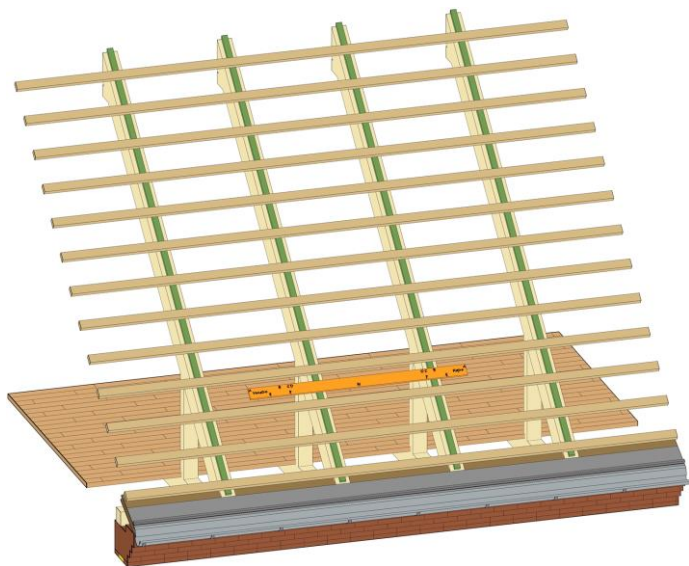

14

I kender alle punkter for  
placering af kvisten:  
**A, B, C, D, E, F & M**

15

Brættet flyttes til siden alt efter  
hvilket punkt I ønsker kvisten  
placeret efter.

### Placeringspunkter:

- A:** Udvendig side af lægteramme
- B:** Yderste tilladte placering af spær
- C:** Inderste tilladte placering af spær
- D:** Indvendig side af flunkskelet/flunkvindue
- E:** Udvendig side af flunk
- F:** Yderside af vindue
- M:** Midt af kvist

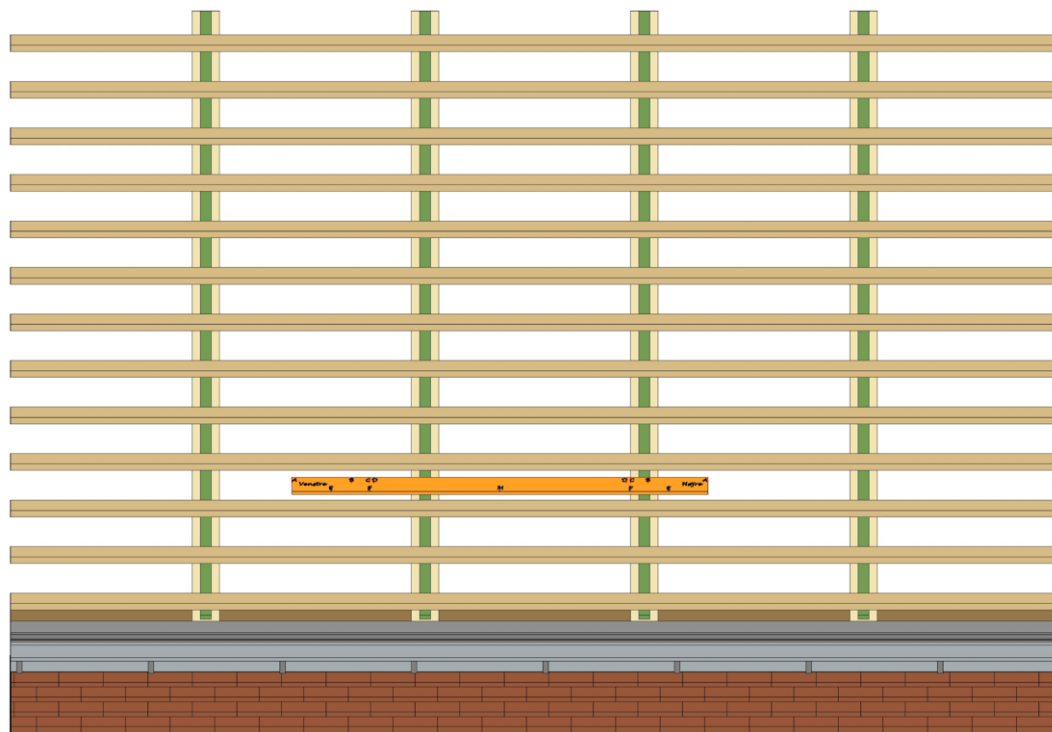

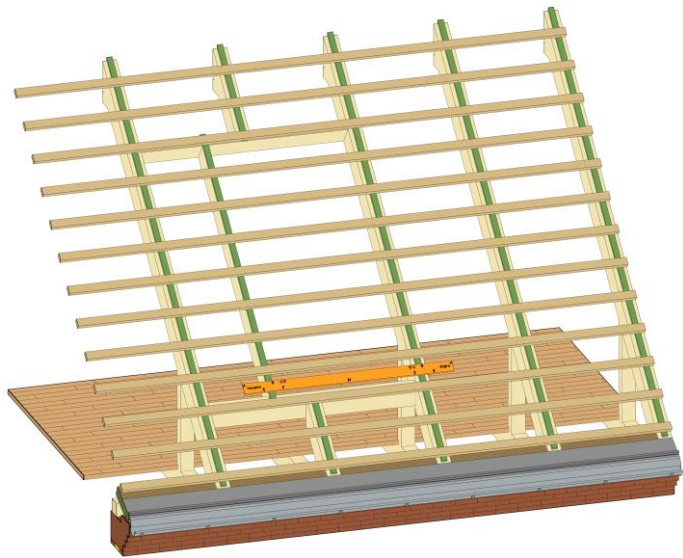

16

Marker på lægter/tag hvor spærene skal side

17

Placer **indvendig** side af spærene imellem punkterne B og C

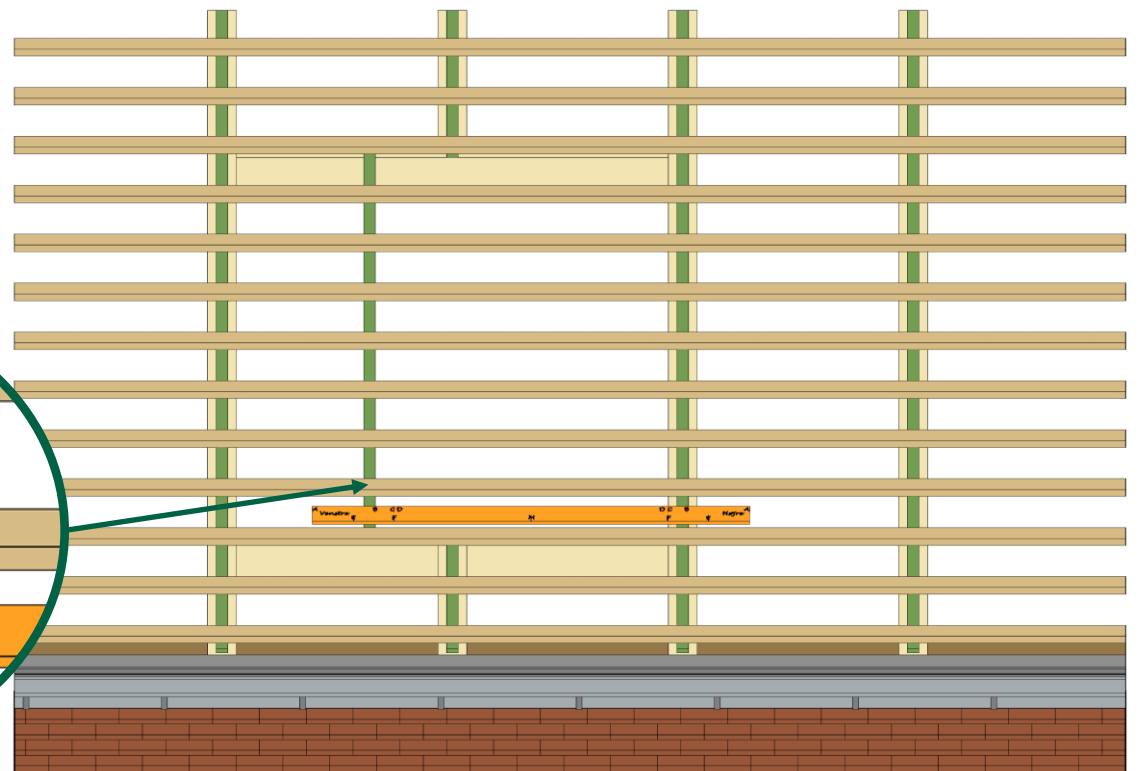
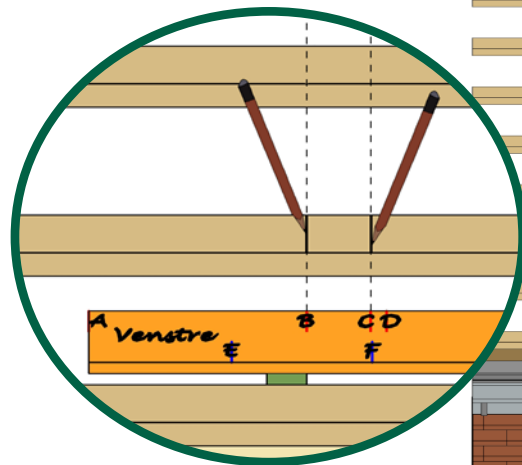

18

Bestem *højde til underkant af vindue* **X**

19

Beregn *højde til underkant af loftforskalling i kvist* **Z**

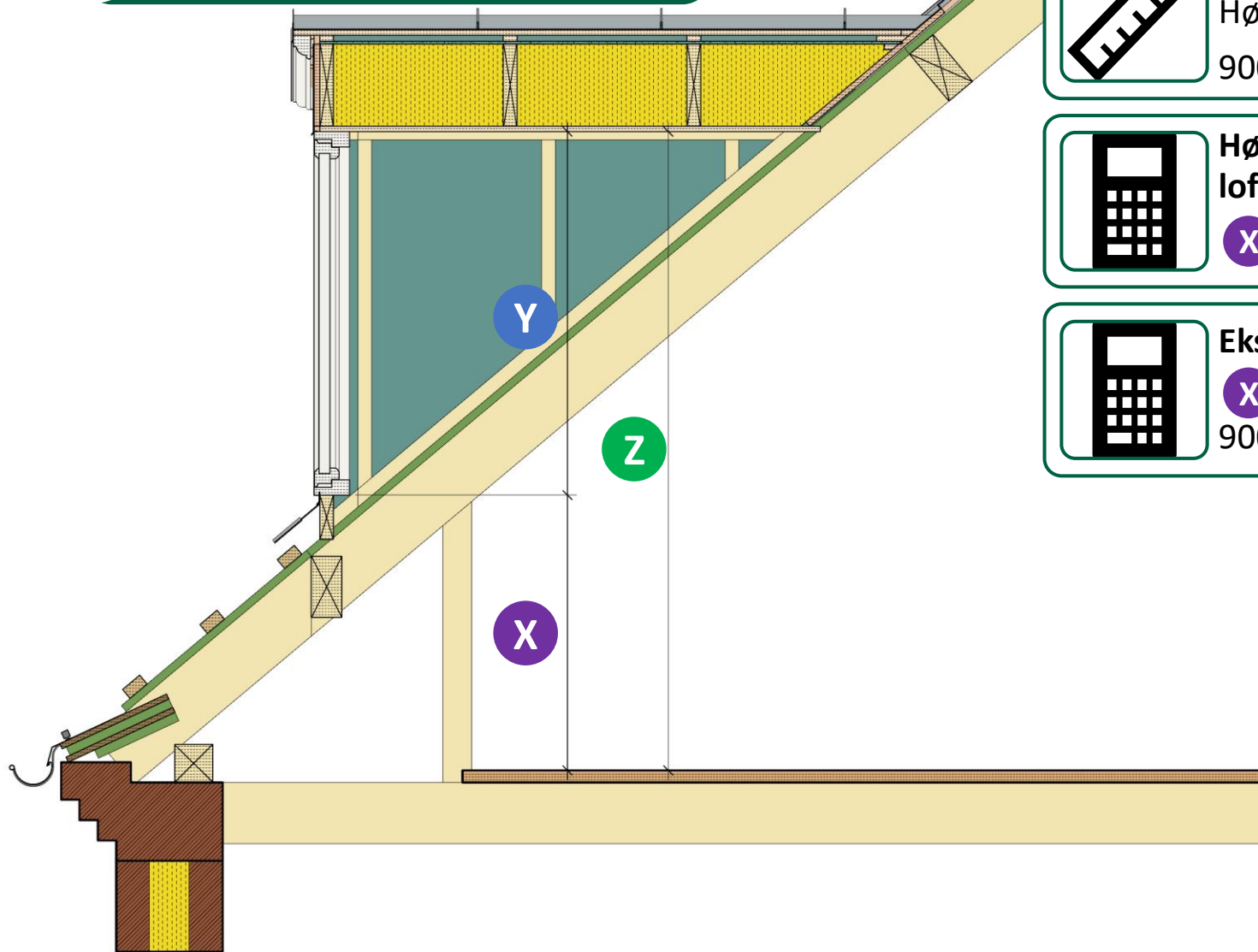

- X** Højde til underkant af vindue
- Y** Vindueshøjde
- Z** Højde til underkant af loftforskalling i kvist

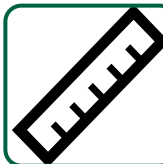

**Anbefaling:**

Højde til underkant af vindue **X** :  
900 til 1150 mm

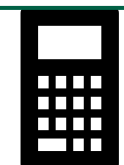

Højde til underkant af loftforskalling i kvist **Z** :

$$\mathbf{X} + \mathbf{Y} = \mathbf{Z}$$

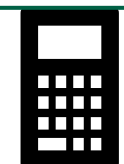

**Eksempel:**

$$\mathbf{X} + \mathbf{Y} = \mathbf{Z}$$

900 mm + 1198 mm = 2098 mm



20

Placering af udvekslingen over vinduet

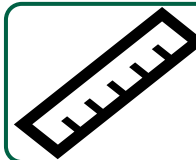

Afstanden mellem underkant af forskalling og underkanten af udvekslingen over vinduet skal være **100 mm**



Højde fra gulv til underkant af udveksling over vinduet:

**Z** + 100 mm



**Eksempel:**

2098 mm + 100 mm = 2198 mm

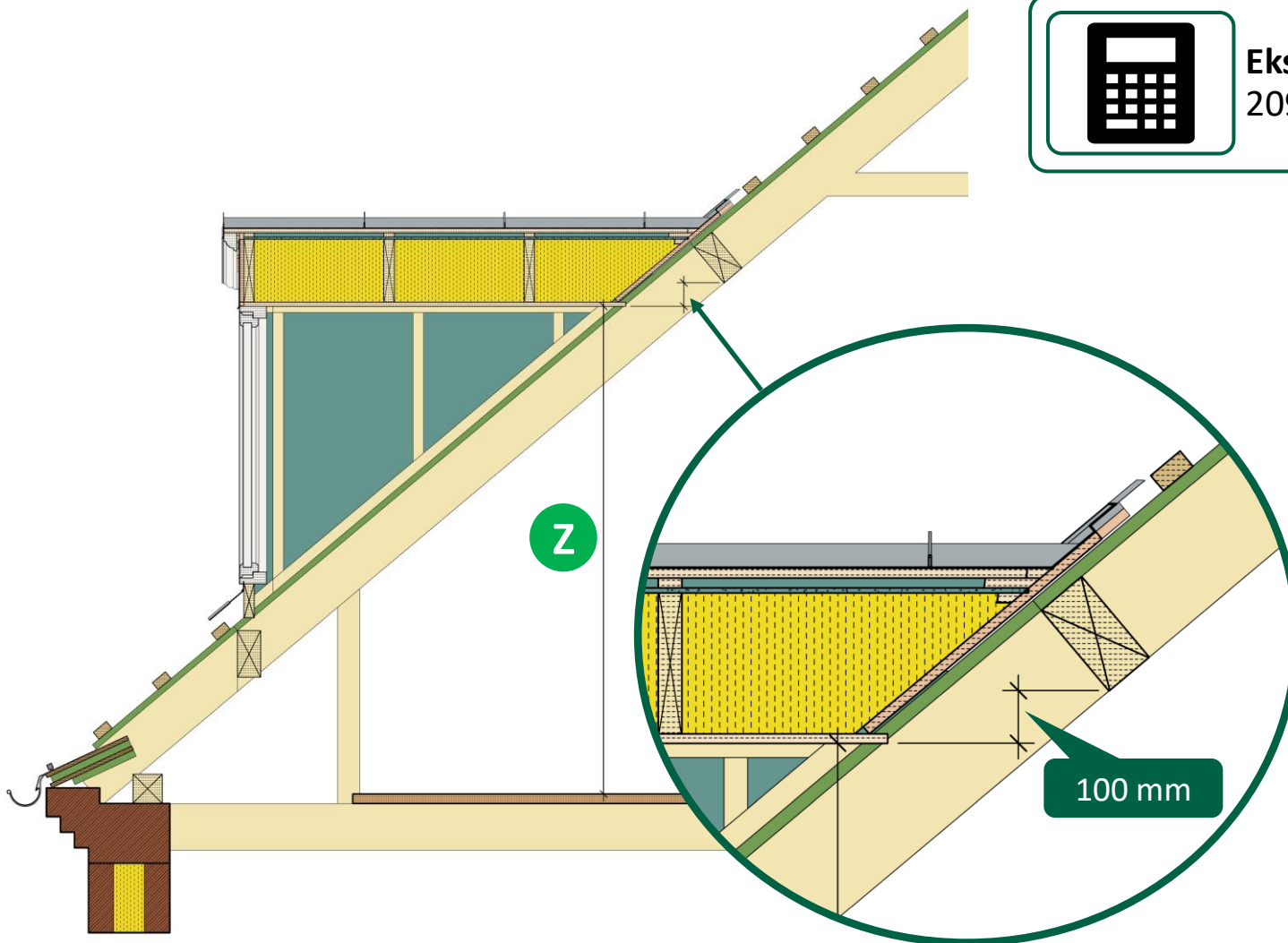

21

Placering af udveksling under vinduet

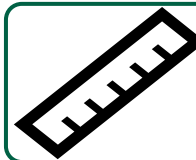

Afstanden mellem underkanten af vinduet og overkanten af udvekslingen under vinduet skal være **200 mm**



Højde fra gulv til overkant af udveksling under vinduet:

**X** – 200 mm



Eksempel:

900 mm – 200 mm = 700 mm

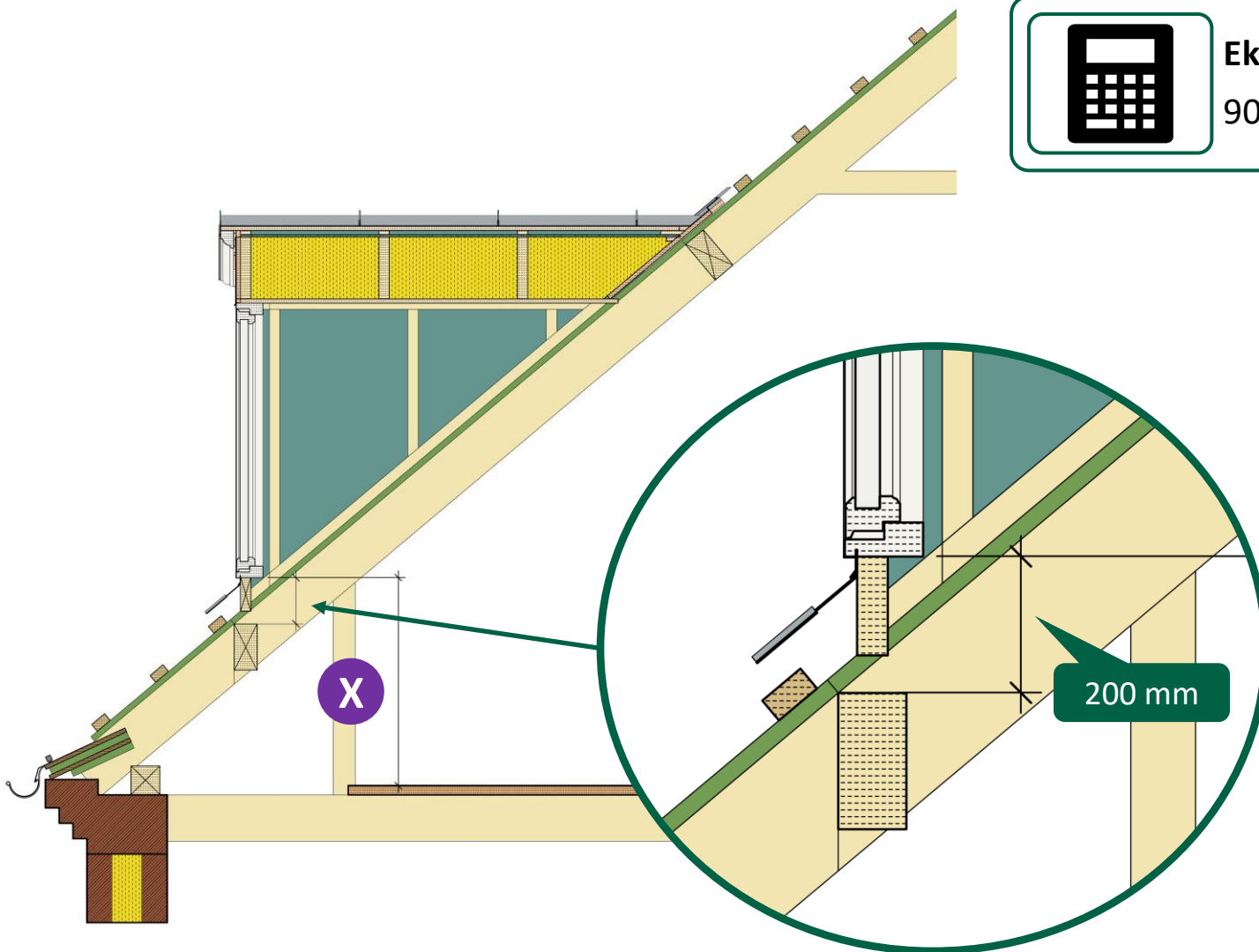

- ✓ Brættet lægges op på taget
- ✓ Brættet flyttes til siden alt efter ønsket placering af kvist
- ✓ Indersiden af spærene i hver side skal placeres imellem stregerne **B og C**
- ✓ Find ønsket højde til underkant af vindue
- ✓ Placering af udveksling over vinduet
- ✓ Placering af udveksling under vinduet
- ✓ Placering af nyt spær imellem stregerne **B og C**
- ✓ Placering af kvisten er bestemt



# Alfa Kviste

Har I spørgsmål til placeringen  
af spær og udvekslinger, så ring  
nu på:

**Tlf: 7177 6655**

**Alfa Kviste ApS**  
Glumsø Erhvervspark 8, 4171 Glumsø  
Mail: [info@alfakviste.dk](mailto:info@alfakviste.dk)  
Web: [alfakviste.dk](http://alfakviste.dk)

Scan QR-kode for at se  
video af vejledning:

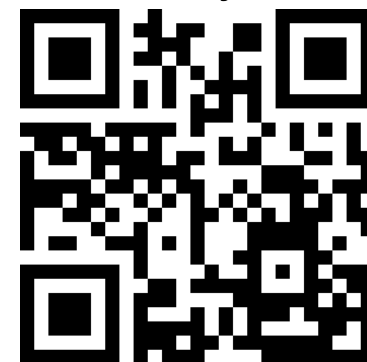

<https://vimeo.com/539546362>