

Alfa Kviste



Spærvejledning

Følgende værktøj benyttes:

Dette er en vejledning i hvordan kvist, spær og udvekslinger placeres.

Hvis der opstår spørgsmål undervejs i vejledningen, så ring og få hjælp på:

Tlf: 7177 6655

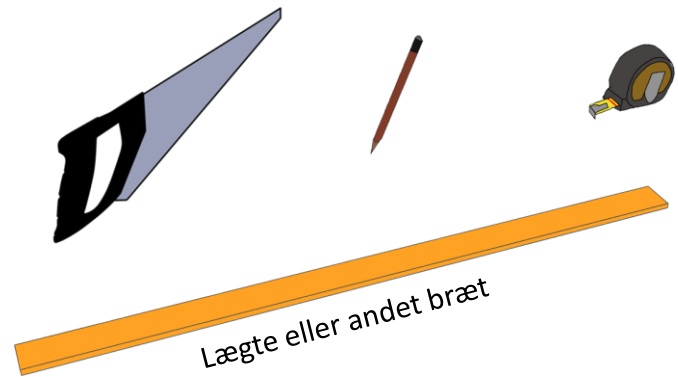

Tilpas brættet

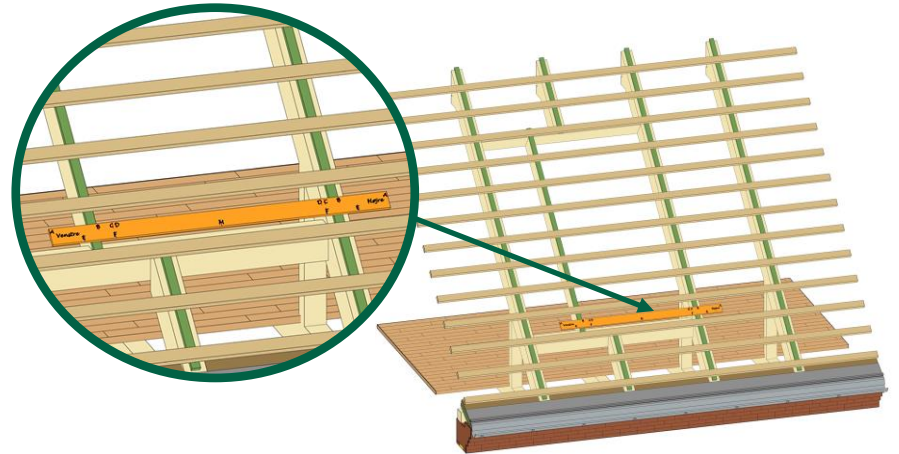

1

Sav brættet til i længden
(se måleskema på sidste side)

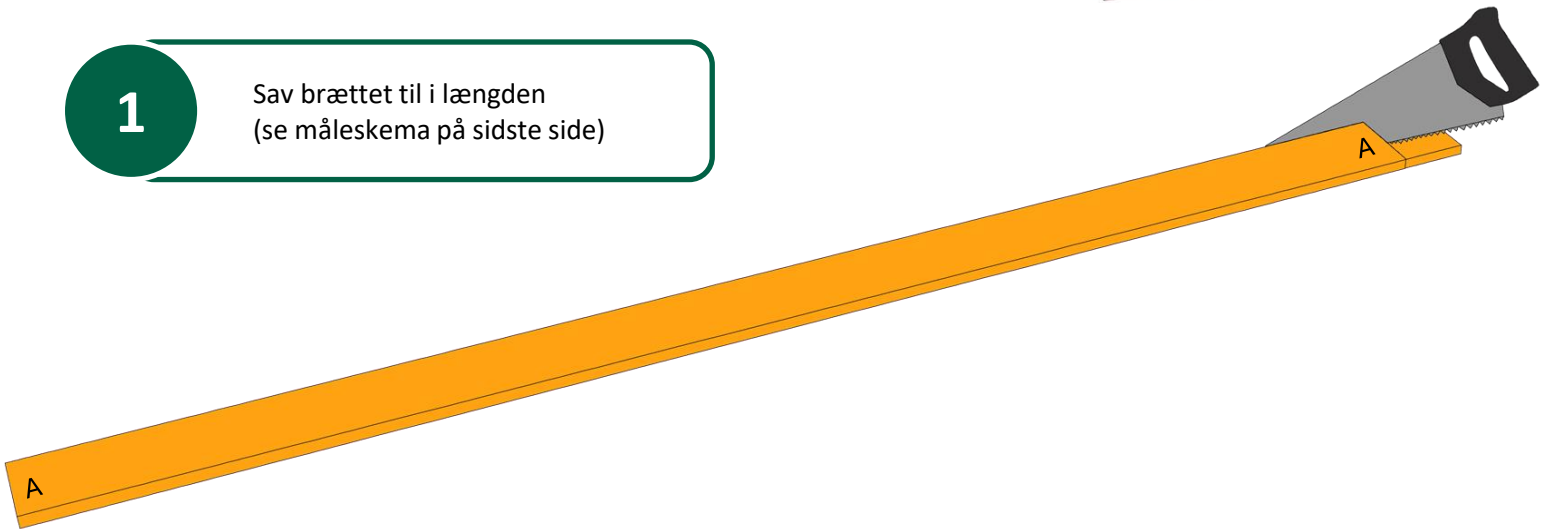

Indvendige placeringspunkter - B, C & D

Kviste med skelet i siden

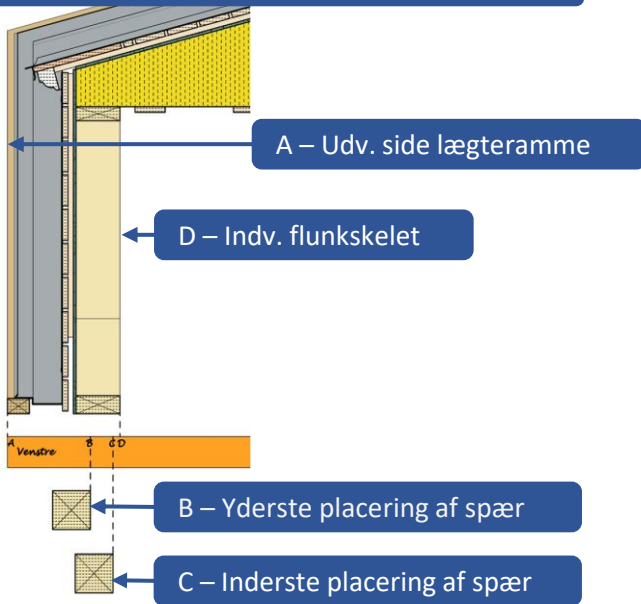

Kviste med vinduer i siden

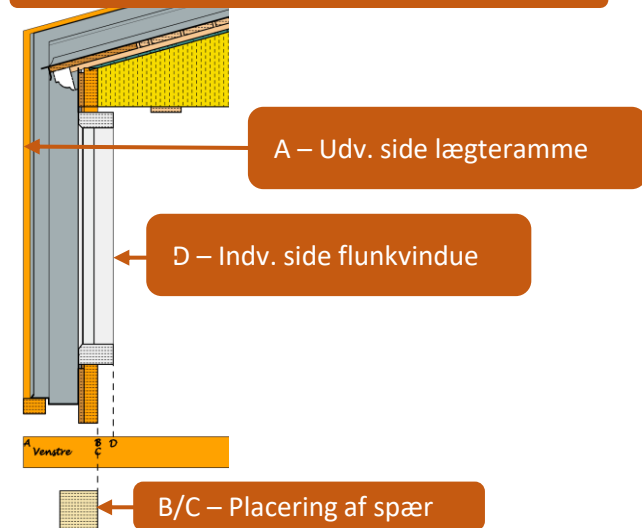

Placeringspunkter:

A: Udvendig side af lægteramme

B: Yderste tilladte placering af spær

C: Inderste tilladte placering af spær

D: Indvendig side af flunkskelet/flunkvindue

Kviste med skelet i siden

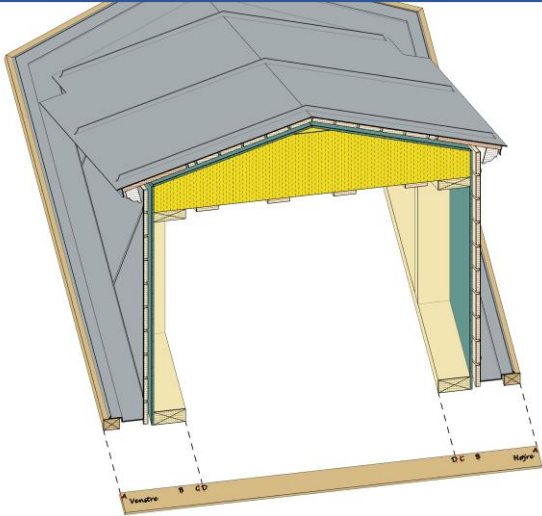

Kviste med vinduer i siden

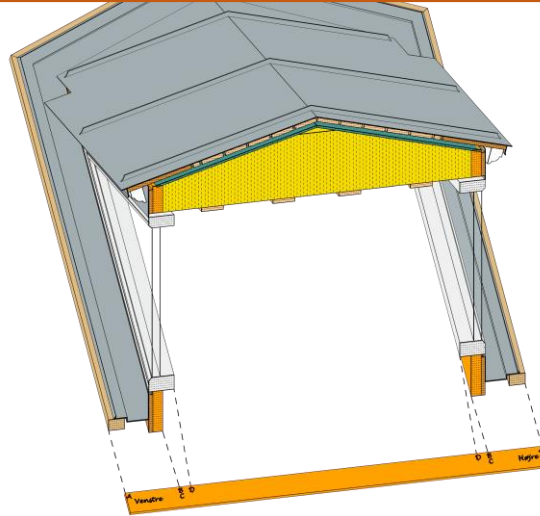

2

På oversiden af brættet
markeres målene
B, C & D

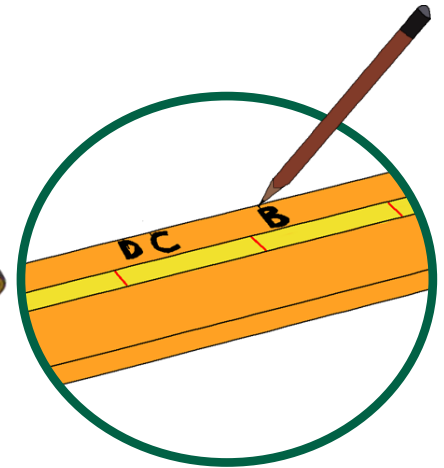
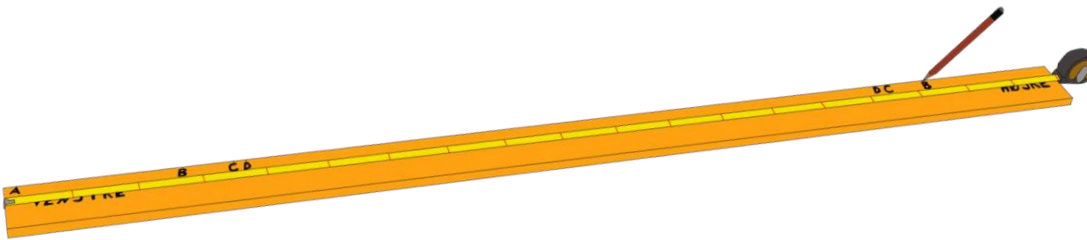

Udvendige placeringspunkter - E, F & M

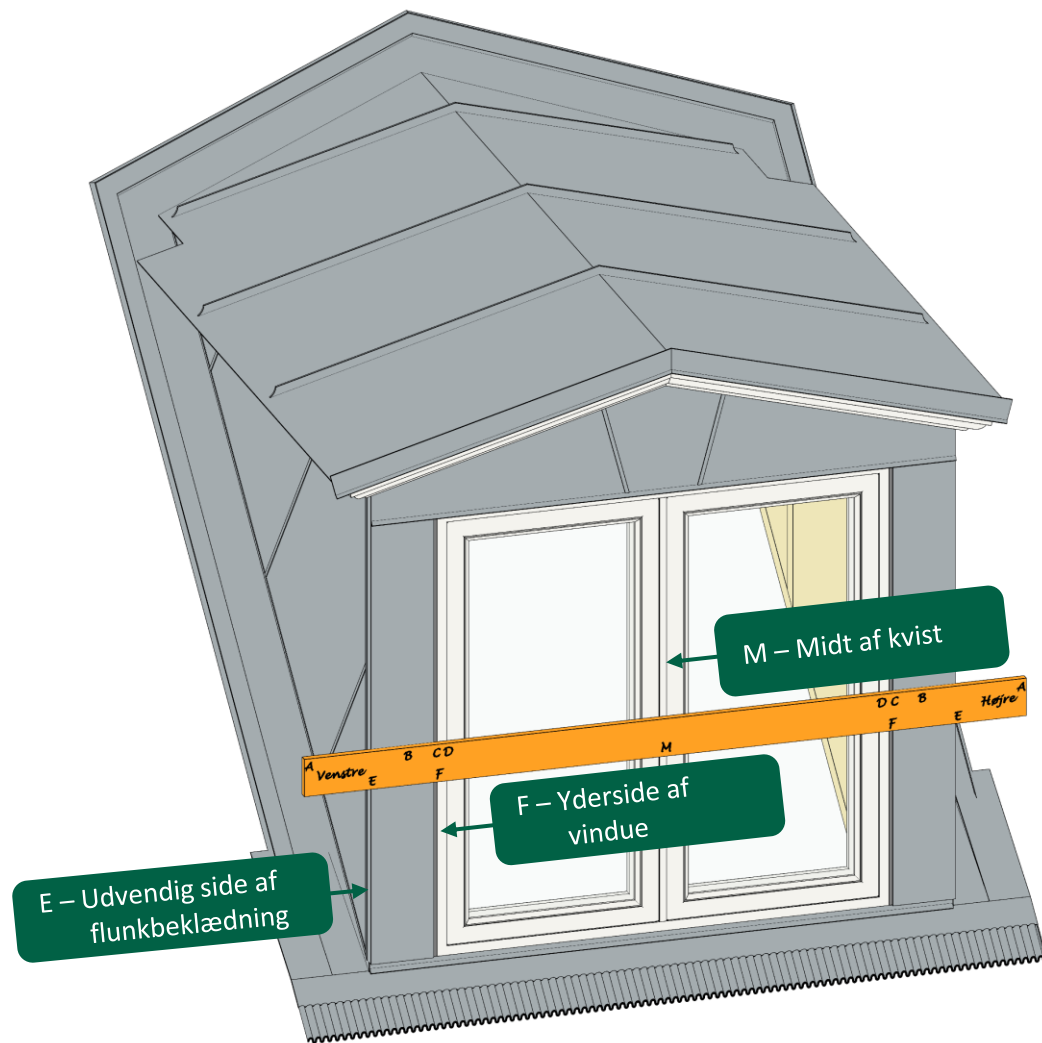

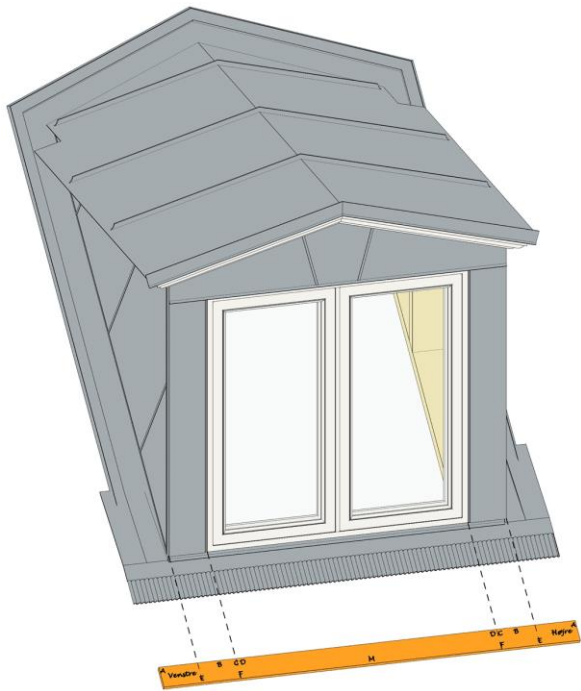

3

På undersiden af brættet markeres målene E, F & M

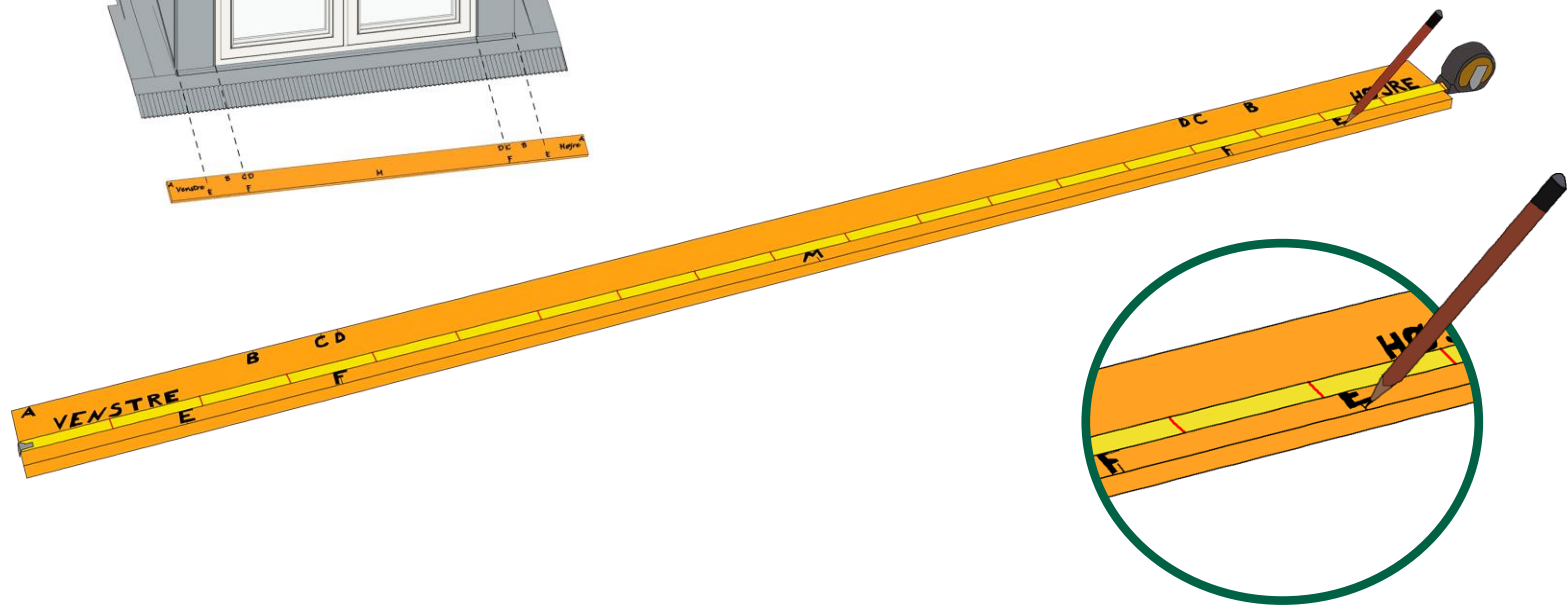

Hvor skal kvisten være?

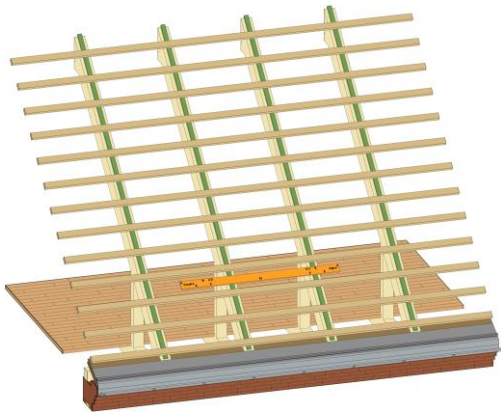

Placeringspunkter:

- A: Udvendig side af lægteramme
- B: Yderste tilladte placering af spær
- C: Inderste tilladte placering af spær
- D: Indvendig side af flunkskelet/flunkvindue
- E: Udvendig side af flunk
- F: Yderside af vindue
- M: Midt af kvist

4

Brættet flyttes til siden alt efter hvilket punkt I ønsker kvisten placeret efter.

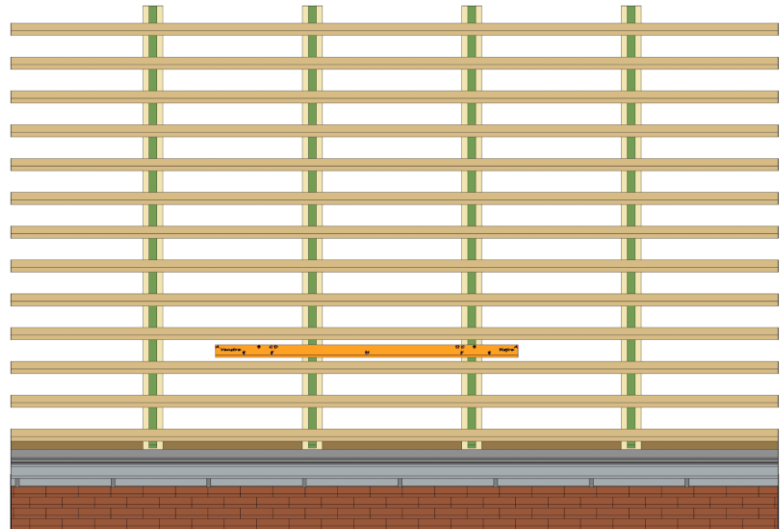

Sørg for at der er spær under hver side af kvisten

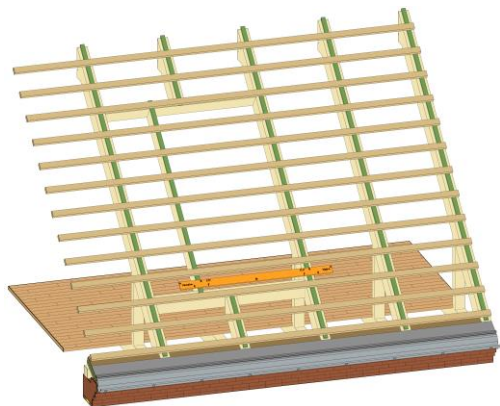

5

Sørg for at **indvendig** side af spærene er imellem punkterne B & C

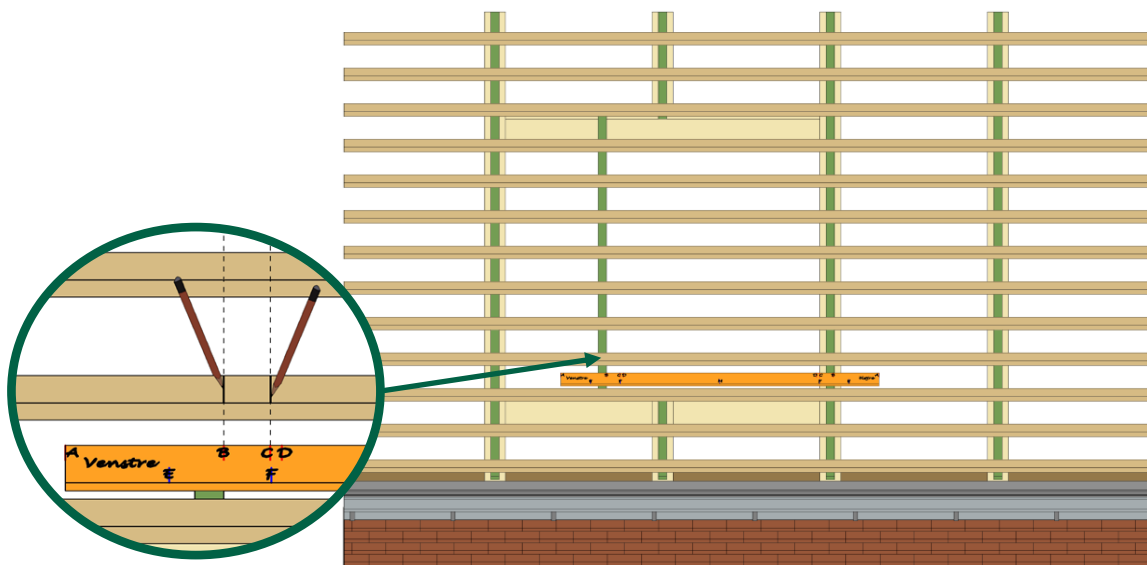

Brystnings- vindues og loftshøjde

6

Bestem *brystningshøjden*.
(Anbefalet anbefaling: 850 - 1000 mm)

7

Beregn loftshøjde:
(Brystningshøjde + Vindueshøjde) = **Loftshøjde**

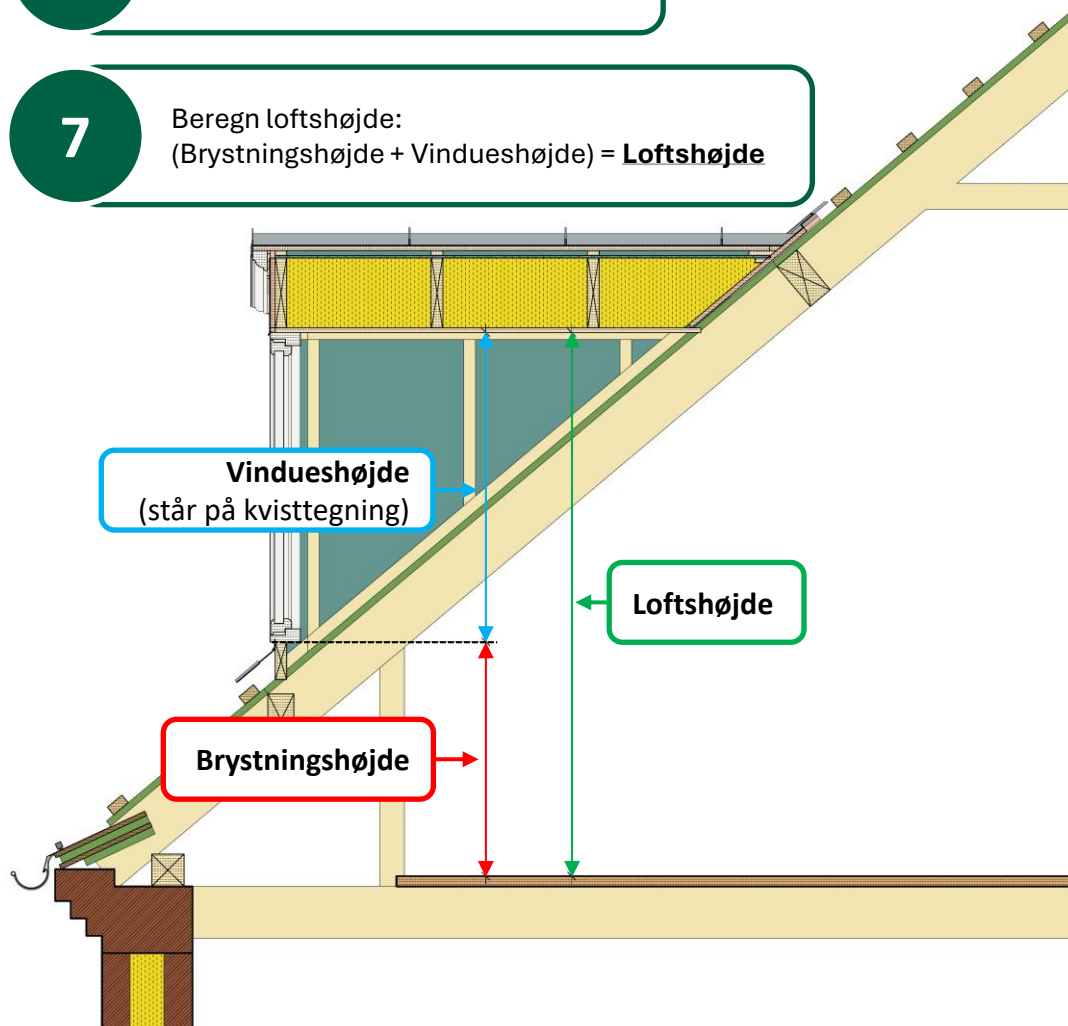

Placering af udvekslinger

8

Placer udvekslinger

Øvre udveksling:

Afstanden mellem loftshøjden og underkanten af den øvre udveksling skal være min. 100 mm.

100 mm

Nedre udveksling:

Afstanden mellem vinduets underkant og udvekslingens overkant skal være 200 mm

200 mm

Alfa Kviste

Har I spørgsmål til placeringer,
så ring nu på:

Tlf: 7177 6655

Alfa Kviste ApS

Glumsø Erhvervspark 8, 4171 Glumsø

Mail: info@alfakviste.dk

Web: alfakviste.dk

Scan QR-kode for at se
video af vejledning:



<https://youtu.be/cor7uyGZoic>